

Reinigungstechnik Frey GmbH
Ihr Toolflex-Partner!

clean *it!*

www.toolflex24.de

Toolflex - Die Gerätehalter

Das flexible Haltersystem
aus Schweden

Toolflex Katalog
mit Preisliste
Stand 01_2025



toolflex[®]
Vertrieb durch Reinigungstechnik Frey

www.toolflex-shop.de



Ergonomie



Über die Hälfte aller Reinigungskräfte leiden bereits nach kurzer Zeit an Rücken- oder Nackenschmerzen.*

Mobile Aufbewahrung

Kein Tragen – die Geräte fahren auf dem Reinigungswagen mit.

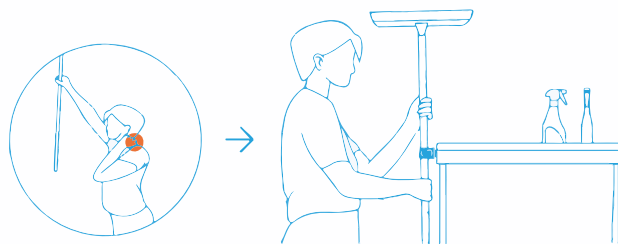
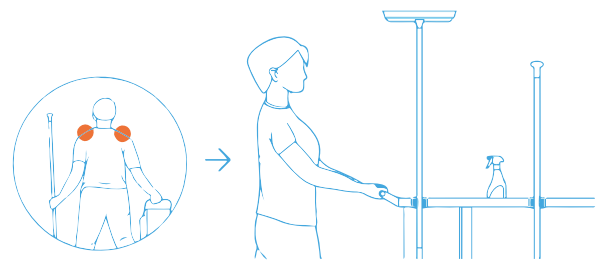

Körperfreundlichkeit

Keine unergonomischen Bewegungen – mit Toolflex wird das Reinigungsgerät mit einem einfachen „Klick“ auf dem Wagen in komfortabler Arbeitshöhe fixiert.

Toolflex Halter mit Rohrbefestigung lassen sich um 360 Grad drehen, so dass der Benutzer die Werkzeuge präzise auf dem Wagen positionieren kann.

Immer zur Hand

Mit den richtigen Werkzeugen, die immer zur Hand sind, vermeiden die Benutzer Bücken und andere schädliche Bewegungen.

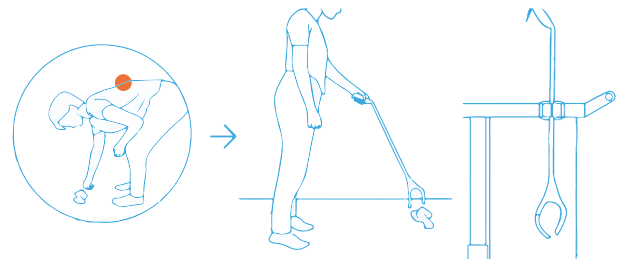

* Quelle: Swedish Work Environment Authority, Work environment statistics report 2020:2

Effektivität



Wenn unsere Reinigungsprofis nur 10 Minuten pro Tag für die Materialsuche verwenden, dann verlieren wir viel Arbeitszeit pro Jahr. *

Ineffektivität

Unordnung in den Reinigungsräumen – eine Quelle für Verzögerungen, Stress und Sicherheitsgefahren.

Ordnung ist Effektivität

Alle Geräte sind an ihren Plätzen einfach und jederzeit griffbereit. Mit Toolflex wird Ordnung geschaffen.

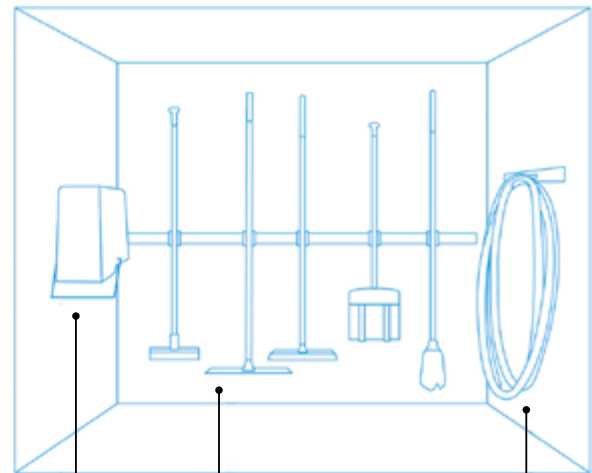
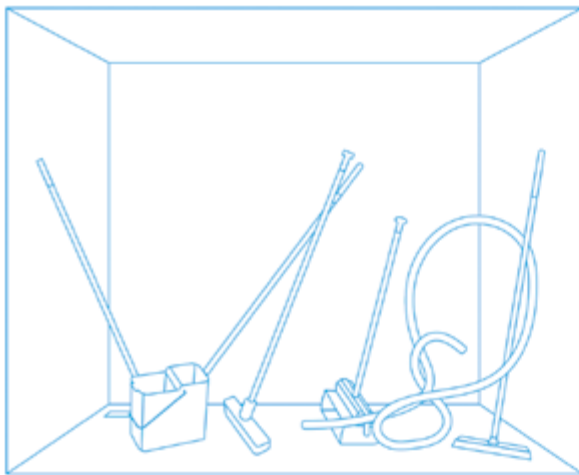

Eimerhalter
Toolflex One



Schlauchhalter
Toolflex One

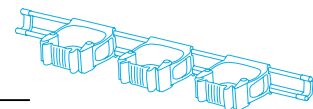

Toolflex One
Schiene

*Torbjörn Sporre, NT Service in Värnamo, Schweden, mit 50 angestellten Reinigungskräften.

Hygiene

„ Wir müssen die Geräte für verschiedene Räume separat aufbewahren und es gibt keine einfachere Methode, als verschiedene Farben zu benutzen. Dann ist es fast unmöglich, hier Fehler zu machen. *

Hygienisches Design

Dank des offenen hygienischen Designs in Kombination mit glatten Oberflächen ist Toolflex One einfach zu reinigen und zu desinfizieren.

Toolflex One ist unser NSF-zertifiziertes System mit Click'n-Go-Haltern, welche auf der Wandschiene flexibel und werkzeuglos positioniert werden können. Die Reinigung der Halter kann per Hand, in der Spülmaschine oder im Autoklaven durchgeführt werden.

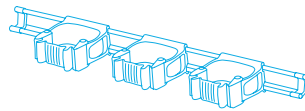

Toolflex One
Schiene



Farbkodierung

- Erhältlich in 8 verschiedenen Farben
- Kompatibel mit HACCP-Standard
- FDA-Genehmigung für Kunststoff
- NSF-zertifiziert (Toolflex One)

*Daniel Sandgren Inhaber einer Fischräucherei in Malmö, Schweden.

Toolflex One

Das innovative Gerätehaltersystem

In die Halterung der Toolflex One passen Stiele und Geräte von 15 bis 35 mm Griffdurchmesser. Es wurde speziell für Anwender mit hohen Anforderungen an Hygiene und Flexibilität entwickelt. Die Halterungen haben ein neues hygienisches Design und können so leicht gereinigt werden. Die Halterungen lassen sich über die Click 'n Go Funktion flexibel und werkzeuglos auf der Schiene befestigen.

Ø 15 mm Ø 35 mm

Eine Größe passt für alle Geräte Ø 15-35 mm.

Click 'n go Funktion

Die einzigartige und patentierte Konstruktion ermöglicht eine feste Fixierung von Gegenständen in verschiedenen Größen und Formen.

Aufbewahrung in Bewegung

Toolflex One kann in Kombination mit dem Toolflex One Adapter und der Toolflex Rohrbefestigung an runden Rohren befestigt werden. Dadurch sind die Arbeitsgeräte am Reinigungswagen, Abfallsammler, Zimmermädchenwagen etc. jederzeit griffbereit. Das spart Zeit und erleichtert die mobile Reinigung.

Toolflex ist in der professionellen Reinigungsbranche zum Standard für Reinigungswagen geworden.

Montage mit Toolflex One Halter, Adapter und Rohrbefestigung

Rohrbefestigung mit 360° Rotation.

Einzigartige Klemmfunktion. Einfache Montage mit Kreuzschlitzschraubenzieher PH2.



Toolflex One ist ideal für

- Reinigungsräume/Putzkammern
- Küche & Restaurant
- Lebensmittelindustrie
- Krankenhäuser/Pflegeheime
- Bürogebäude
- Andere Anwendungsfelder



Toolflex One

Vorteile bezüglich der Hygiene



Keine Schmutzstreifen an den Wänden, da die Schiene mit Distanzhaltern versehen ist.



Das hygienische Design der Schiene bewirkt, dass Schmutz einfach abfällt und leicht abgewischt werden kann. Kein Risiko für Schmutzfallen.

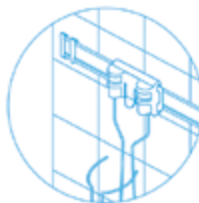

Die hygienische Schiene wird auch für Toolflex One Zubehör verwendet, z.B. mit Haltern für Flaschen, Handschuhboxen und Maskenboxen.



Toolflex One Preise

Toolflex One Schienen und Zubehör Toolflex One Halter 15-35 mm und Adapter zur Einzelmontage oder Rohrbefestigung

Art.-Nr.	Beschreibung	Preis/ Stk. netto	Preis inkl. MwSt.
5-3-x	Toolflex One Aluminiumschiene 54 cm mit 3 Haltern 15-35 mm 1 Stück pro Box inkl. Schrauben und Dübel	33,57 €	39,95 €
9-5-x	Toolflex One Aluminiumschiene 94 cm mit 5 Haltern 15-35 mm 1 Stück pro Box inkl. Schrauben und Dübel	46,18 €	54,95 €
5-0-1	Toolflex One Aluminiumschiene 54 cm in schwarz*	16,76 €	19,95 €
5-0-3	Toolflex One Aluminiumschiene 54 cm in weiß*	25,17 €	29,95 €
9-0-1	Toolflex One Aluminiumschiene 94 cm in schwarz*		
9-0-3	Toolflex One Aluminiumschiene 94 cm in weiß* <i>jeweils inkl. Befestigungsmaterial</i>		
TF2-x	Toolflex One Halter 15-35 mm im 2er Pack inkl. Toolflex One Adapter in schwarz, Schrauben und Dübel Zur Einzelmontage oder Montage auf Aluminiumschiene	16,76 €	19,95 €
P01H-x	Toolflex One Haken für Aluminiumschiene im 3er-Pack	10,88 €	12,95 €
T1-1	Toolflex One Halter 15-35 mm in schwarz für Toolflex One Aluminiumschiene oder zur Einzelmontage mit Toolflex One Adapter (Adapter muss separat bestellt werden), lose verpackt	6,82 €	8,12 €
P1A-1	Toolflex One Adapter in schwarz für Toolflex One Halter zur Einzelmontage mit Schraublöcher oder zur Montage mit Rohrbefestigung, lose verpackt	2,36 €	2,81 €
100-540-**	Toolflex Rohrbefestigungen in schwarz, lose verpackt Ø 17, 18, 19, 20, 22, 23, 24, 25 mm Ø 26, 27, 28 mm Ø 30 mm ** Angabe des entsprechenden Rohrdurchmessers	5,07 € 5,38 € 5,90 €	6,03 € 6,40 € 7,02 €
100-570-20	Toolflex One Halter inkl. Adapter und Rohrbefestigung Ø 20 mm in schwarz, 1 Stück Verkaufsverpackung	10,88 €	12,95 €
100-570-22	Toolflex One Halter inkl. Adapter und Rohrbefestigung Ø 22 mm in schwarz, 1 Stück Verkaufsverpackung	10,88 €	12,95 €
100-570-23	Toolflex One Halter inkl. Adapter und Rohrbefestigung Ø 23 mm in schwarz, 1 Stück Verkaufsverpackung	10,88 €	12,95 €
100-570-25	Toolflex One Halter inkl. Adapter und Rohrbefestigung Ø 25 mm in schwarz, 1 Stück Verkaufsverpackung	10,88 €	12,95 €

Farbauswahl x = Farbnummer 1 2 3 5 6 7 9

Bei Bestellungen das x in der Artikelnummer durch die entsprechende Farbnummer ersetzen.

* Das Befestigungsmaterial und die Endstücke der Schiene sind schwarz oder weiß, die Schiene Alu-natur
** Angabe des entsprechenden Rohrdurchmessers



Toolflex One Zubehör

Noch mehr Möglichkeiten

Das Toolflex One Zubehör sind Spezialhalter z.B. für Flaschen, Einweghandschuhboxen, Desinfektionsmittelflaschen- und Spender, Eimer und Schläuche. Diese bieten noch mehr Erweiterungsmöglichkeiten für das Toolflex One System und können mit der Toolflex Rohrbefestigung auch an runden Rohren montiert werden.



Kehrset / Kehrgarnitur Halter
Toolflex One



Universalhalter
Toolflex One



Dosenhalter
Toolflex One



Flaschenhalter
Toolflex One



Handschuhboxhalter
Toolflex One

Toolflex One Zubehör für Montage mit Rohrbefestigung

Das Toolflex One Zubehör ist ideal für Wartungs- und Reinigungswagen und wird mit der Toolflex Rohrbefestigung an runden Rohren montiert.

Toolflex One Zubehör

Für Toolflex One Schiene

Einfach auf Toolflex One Schiene montiert.
Erweiterungen für Toolflex One.



Flaschenhalter
Toolflex One



Für die Wand

Das Zubehör für Toolflex One kann mit dem im Liefer-
umfang enthaltenen Adapter und den Schrauben/
Dübeln direkt an der Wand befestigt werden.



Dosenhalter
Toolflex One

Fehlt noch etwas im Toolflex One Zubehör
Programm?

Wir sind in der Lage, Sonderanfertigungen für kundenspezifische
Anforderungen anzufertigen.

Kontaktieren Sie uns, wenn Sie genauere Informationen
benötigen.

Toolflex One Zubehör Preise

1. Toolflex One Zubehör-Halter
2. Toolflex One Adapter
3. Toolflex Rohrbefestigung
4. Toolflex One Schiene

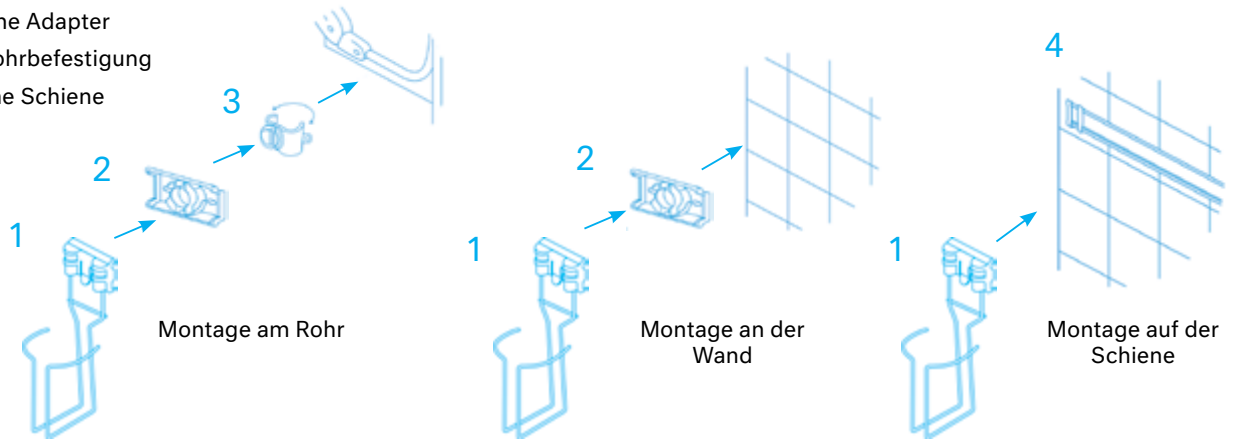

Toolflex One Zubehör zur Montage mit Rohrbefestigung (Lieferumfang: inkl. Toolflex One Adapter, Schrauben und Rohrbefestigung)

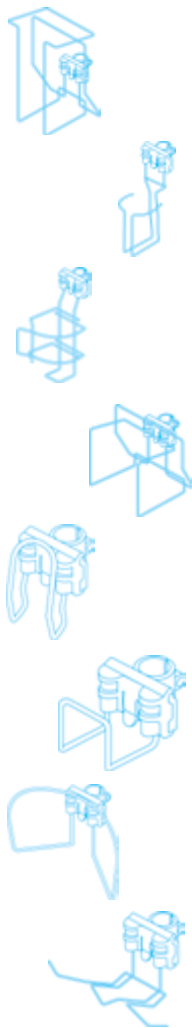

Art.-Nr.	Beschreibung	Preis / Stk. netto	Preis inkl. MwSt.
T-3311-1-xx T-3311-3-xx	Handschuhboxhalter (max. H 155 x B 65 mm) Stahldraht schwarz pulverbeschichtet Stahldraht weiß pulverbeschichtet	29,40 € 29,40 €	34,99 € 34,99 €
T-3321-1-xx T-3321-3-xx	Flaschenhalter (Ø 60-75 mm) Stahldraht schwarz pulverbeschichtet Stahldraht weiß pulverbeschichtet	25,20 € 25,20 €	29,99 € 29,99 €
T-3331-1-xx T-3331-3-xx	Dosenhalter (ca. Ø 135 mm) Stahldraht schwarz pulverbeschichtet Stahldraht weiß pulverbeschichtet	29,40 € 29,40 €	34,99 € 34,99 €
T-3341-1-xx T-3341-3-xx	Maskenboxhalter (max. H 120 x B 100 mm) Stahldraht schwarz pulverbeschichtet Stahldraht weiß pulverbeschichtet	29,40 € 29,40 €	34,99 € 34,99 €
T-3131-1-xx T-3131-3-xx T-3130-E-xx	Eimerhalter Stahldraht schwarz pulverbeschichtet Stahldraht weiß pulverbeschichtet Edelstahldraht natur Befestigung schwarz	19,32 € 19,32 € 21,84 €	22,99 € 22,99 € 25,99 €
T-3161-1-xx T-3161-3-xx T-3160-E-xx	Universalhalter Stahldraht schwarz pulverbeschichtet Stahldraht weiß pulverbeschichtet Edelstahldraht natur Befestigung schwarz	19,32 € 19,32 € 21,84 €	22,99 € 22,99 € 25,99 €
T-3181-1-xx T-3181-3-xx T-3180-E-xx	Schlauchhalter Stahldraht schwarz pulverbeschichtet Stahldraht weiß pulverbeschichtet Edelstahldraht natur Befestigung schwarz	25,20 € 25,20 € 29,40 €	29,99 € 29,99 € 34,99 €
T-3191-1-xx T-3191-3-xx	Kehrset / Kehrgarnitur Halter Stahldraht schwarz pulverbeschichtet Stahldraht weiß pulverbeschichtet	25,20 € 25,20 €	29,99 € 29,99 €

Bei Bestellungen die xx in der Artikelnummer durch Angabe des entsprechenden Rohrdurchmessers ersetzen.
Rohrdurchmesser: 19, 20, 22, 23, 25, 28 mm

Toolflex One Zubehör Preise

1. Toolflex One Zubehör-Halter
2. Toolflex One Adapter
3. Toolflex One Schiene

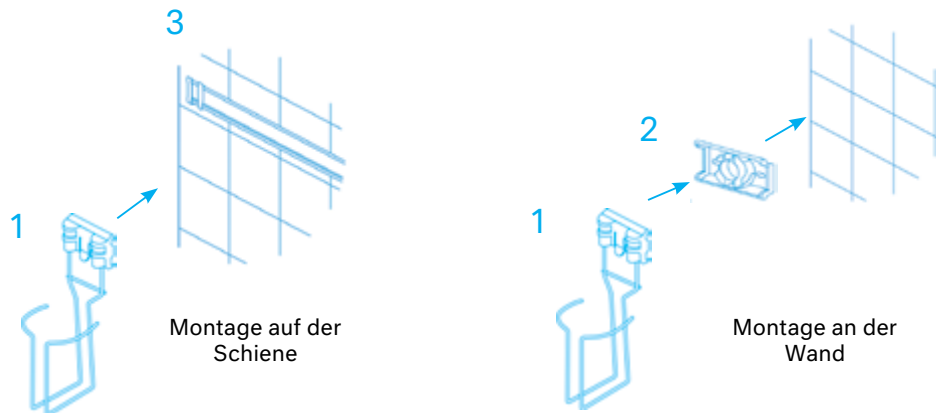

Toolflex One Zubehör zur Einzelmontage oder zur Montage auf der Schiene (Lieferumfang: inkl. Toolflex One Adapter und Schrauben)

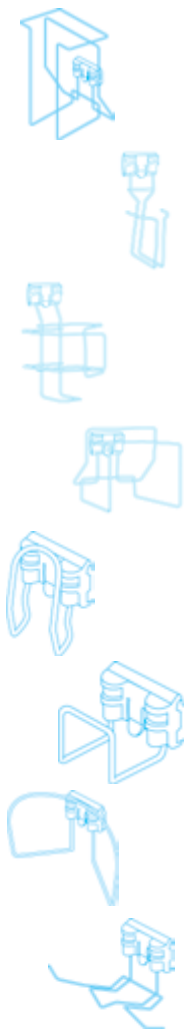

Art.-Nr.	Beschreibung		Preis / Stk. netto	Preis inkl. MwSt.
T-3311-1 T-3311-3	Handschuhboxhalter (max. H 155 x B 65 mm) Stahldraht schwarz pulverbeschichtet Stahldraht weiß pulverbeschichtet		25,20 € 25,20 €	29,99 € 29,99 €
T-3321-1 T-3321-3	Flaschenhalter (Ø 60-75 mm) Stahldraht schwarz pulverbeschichtet Stahldraht weiß pulverbeschichtet		21,00 € 21,00 €	24,99 € 24,99 €
T-3331-1 T-3331-3	Dosenhalter (ca. Ø 135 mm) Stahldraht schwarz pulverbeschichtet Stahldraht weiß pulverbeschichtet		25,20 € 25,20 €	29,99 € 29,99 €
T-3341-1 T-3341-3	Maskenboxhalter (max. H 120 x B 100 mm) Stahldraht schwarz pulverbeschichtet Stahldraht weiß pulverbeschichtet		25,20 € 25,20 €	29,99 € 29,99 €
T-3131-1 T-3131-3 T-3130-E	Eimerhalter Stahldraht schwarz pulverbeschichtet Stahldraht weiß pulverbeschichtet Edelstahldraht natur Befestigung schwarz		16,80 € 16,80 € 18,48 €	19,99 € 19,99 € 21,99 €
T-3161-1 T-3161-3 T-3160-E	Universalhalter Stahldraht schwarz pulverbeschichtet Stahldraht weiß pulverbeschichtet Edelstahldraht natur Befestigung schwarz		16,80 € 16,80 € 18,48 €	19,99 € 19,99 € 21,99 €
T-3181-1 T-3181-3 T-3180-E	Schlauchhalter Stahldraht schwarz pulverbeschichtet Stahldraht weiß pulverbeschichtet Edelstahldraht natur Befestigung schwarz		21,00 € 21,00 € 25,20 €	24,99 € 24,99 € 29,99 €
T-3191-1 T-3191-3	Kehrset / Kehrgarnitur Halter Stahldraht schwarz pulverbeschichtet Stahldraht weiß pulverbeschichtet		21,00 € 21,00 €	21,00 € 21,00 €

Toolflex One Gerätewagen

Der ultimative Reinigungsbegleiter

Der Toolflex One Gerätewagen ist ein kompakter Aufbewahrungsort für alle Ihre Reinigungswerkzeuge und die perfekte mobile Erweiterung zu unseren Toolflex Wandhalterungslösungen. Statten Sie den Reinigungswagen mit Toolflex One Haltern, Haken und Toolflex Zubehör aus, um einen individuellen und an Ihre Bedürfnisse angepassten Reinigungswagen zu konfigurieren. Das ist 100% Flexibilität bei der Konfiguration Ihrer Hygiene- und Reinigungsinfrastruktur!

Mit dem Toolflex One Gerätewagen haben Sie alle Ihre Reinigungswerkzeuge jederzeit und an jedem Ort mit einem Klick verfügbar. Damit sparen Sie unnötige Rüst- und Suchzeiten und sind deutlich effizienter und effektiver in der Reinigung!



Toolflex One Gerätewagen ist ideal für

- Reinigungsfirmen
- Restaurant & Lebensmittelbranche
- Schulen und Kindergärten
- Arztpraxen, Kliniken & Pflegeheime
- Büros & Verwaltung
- Industrie & Handwerk
- Hotels & Pensionen
- Werkstätten & Verkehrswesen

Toolflex One Gerätewagen Preise

Statten Sie Ihren Toolflex One Gerätewagen mit Toolflex One Haltern und Toolflex One Haken aus.

Statten Sie Ihren Toolflex One Gerätewagen mit Toolflex One Zubehör aus, um z. B. Flaschen, Einweghandschuhboxen, Schläuche und Eimer praktisch aufzubewahren.

Gummierte Griffe an beiden Seiten für 100% Wendigkeit und Beweglichkeit.

Werkzeuglose Montage/ Demontage von Haltern via Click'n-Go Funktion.



Robuste Wanne für schweres Zubehör oder Moppboxen.

Hochwertige und fixierbare Leichtlauf-Räder.

Toolflex One Gerätewagen inkl. Wanne und Räder



Art.-Nr.	Beschreibung	VPE	Preis / Stk. netto	Preis inkl. MwSt.
T-4000-1	Gerätewagen, Single mit einer Schiene in schwarz	1	234,45 €	279,99 €
T-4000-3	Gerätewagen, Single mit einer Schiene in weiß	1	234,45 €	279,99 €
T-4500-1	Gerätewagen, Double mit 2 Schienen in schwarz	1	251,25 €	298,99 €
T-4500-3	Gerätewagen, Double mit 2 Schienen in weiß	1	251,25 €	298,99 €

Toolflex Original

Klassische Funktion

Toolflex Original Pro ist unser Basissortiment an Halterlösungen für professionelle Anwender, welche eine einfache und flexible Aufbewahrungslösung suchen. Erhältlich in vier Größen. Kann an der Wand oder an der Schiene befestigt werden.



Direktmontage an Wand
oder auf Schiene.



seitlich verschiebbar



vier Größen

Toolflex Original Pro ist in vier verschiedenen
Größen, die Ø 15-40 mm abdecken, erhältlich.

Small
Medium
Large
X-Large

Ø 15-20 mm
Ø 20-30 mm
Ø 25-35 mm
Ø 30-40 mm

Toolflex Original Preise

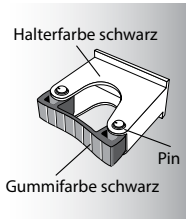

Halter für Alu-Schiene oder Einzelmontage, lose verpackt, ohne Schrauben Home					
Art.-Nr.	Ø Griff	Farbe		Preis / Stk. netto	Preis inkl. MwSt.
100-500-00	15 - 20 mm	■ Pinfarbe: gelb		6,34 €	7,54 €
100-510-00	20 - 30 mm	■ Pinfarbe: rot		6,60 €	7,85 €
100-520-00	30 - 40 mm	■ Pinfarbe: schwarz		7,18 €	8,54 €

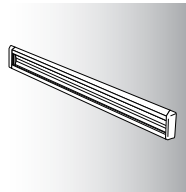

Aluminiumschiene mit schwarzen Endstücken, Verkaufspackung einschl. Schrauben Home					
Art.-Nr.	Länge/Beschreibung	Farbe Endstücke / Beschreibung		Preis / Stk. netto	Preis inkl. MwSt.
100-555-00	50 cm	■ ohne Halter		14,83 €	17,65 €
100-559-00	90 cm	■ ohne Halter		21,34 €	25,39 €

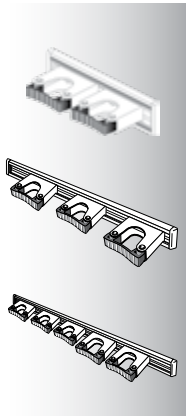

Aluminiumschiene, bestückt mit schwarzen Haltern, Verkaufspackung einschl. Schrauben Home					
Art.-Nr.	Länge/Beschreibung	Farbe Endstücke / Beschreibung		Preis / Stk. netto	Preis inkl. MwSt.
100-552-20	20 cm 2x Art. 100-510-00	■ montiert mit Haltern, ohne Verkaufsverpackung, einschließlich Schrauben		17,56 €	20,90 €
100-555-21	50 cm 2x Art. 100-510-00 1x Art. 100-520-00	■ montiert mit Haltern		24,41 €	29,05 €
100-555-30	50 cm 3x Art. 100-510-00	■ montiert mit Haltern		24,17 €	28,76 €
100-559-32	90 cm 3x Art. 100-510-00 2x Art. 100-520-00	■ montiert mit Haltern		35,13 €	41,80 €
100-559-50	90 cm 5x Art. 100-510-00	■ montiert mit Haltern		34,44 €	40,98 €

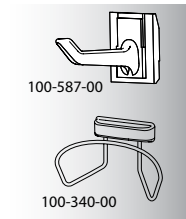

Kunststoffhaken / Zubehör für Alu-Schiene in Verkaufsverpackung Home					
Art.-Nr.		Farbe / Beschreibung		Preis / Stk. netto	Preis inkl. MwSt.
100-587-00		■ Verkaufsverpackung mit 3 Haken		7,94 €	9,45 €
100-340-00	einzeln verpackt	■ Schlauchhalter 7 mm Stahldraht schwarz pulverbeschichtet für Schläuche, Kabel etc.		24,45 €	29,10 €

Toolflex professional

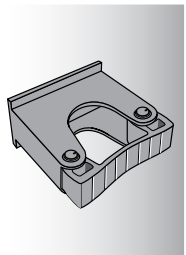

Halter für Alu-Schiene oder Einzelmontage, einfarbig, lose verpackt, ohne Schrauben					
Art.-Nr.	Ø Griff	Farbe (x durch Farbnummer ersetzen)		Preis / Stk. netto	Preis inkl. MwSt.
10x-600-00	15 - 20 mm	0 ■ 3 □		6,34 €	7,54 €
10x-610-00	20 - 30 mm	0 ■ 2 ■ 3 □ 5 ■ 6 ■ 7 ■		6,60 €	7,85 €
10x-625-00	25 - 35 mm	0 ■ 2 ■ 3 □ 5 ■ 6 ■ 7 ■		7,18 €	8,54 €
10x-620-00	30 - 40 mm	0 ■* 2 ■ 3 □ 5 ■ 6 ■ 7 ■		7,18 €	8,54 €

*Die Artikelnummer 100-620-00 gibt es nicht, dies entspricht der Artikelnummer 100-520-00

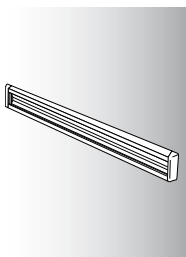

Aluminiumschiene mit farbigen Endstücken, einschl. Schrauben					
Art.-Nr.	Länge	Farbe (x durch Farbnummer ersetzen)		Preis / Stk. netto	Preis inkl. MwSt.
10x-552-00	20 cm	0 ■ ohne Schrauben		9,02 €	10,73 €
10x-653-00	35 cm	0 ■ 2 ■ 3 □ 5 ■ 6 ■ 7 ■		12,59 €	14,98 €
10x-655-00	50 cm	0 ■ 2 ■ 3 □ 5 ■ 6 ■ 7 ■		14,83 €	17,65 €
10x-659-00	90 cm	0 ■ 2 ■ 3 □ 5 ■ 6 ■ 7 ■		21,34 €	25,39 €

Toolflex Original Preise

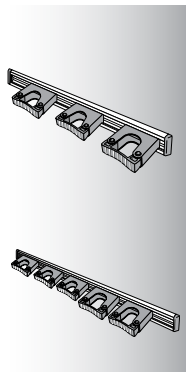

Aluminiumschiene, bestückt mit einfarbigen Haltern, einschl. Schrauben					
Art.-Nr.	Länge/Beschreibung	Farbe (x durch Farbnummer ersetzen)		Preis / Stk. netto	Preis inkl. MwSt.
10x-655-21	50 cm 2x Art. 10x-610-00 1x Art. 10x-620-00	0 ■ 2 ■ 3 □ 5 ■ 6 ■ 7 ■		26,01 €	30,95 €
10x-655-93	50 cm 3x Art. 10x-625-00	0 ■ 2 ■ 3 □ 5 ■ 6 ■ 7 ■		26,01 €	30,95 €
10x-659-32	90 cm 3x Art. 10x-610-00 2x Art. 10x-620-00	0 ■ 2 ■ 3 □ 5 ■ 6 ■ 7 ■		35,97 €	42,80 €
10x-659-96	90 cm 6x Art. 10x-625-00	0 ■ 2 ■ 3 □ 5 ■ 6 ■ 7 ■		35,97 €	42,80 €

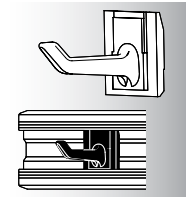

Kunststoffhaken für Alu-Schiene					
Art.-Nr.	Beschreibung	Farbe (x durch Farbnummer ersetzen)		Preis / Stk. netto	Preis inkl. MwSt.
10x-585-00	lose verpackt	0 ■ 2 ■ 3 □ 5 ■ 6 ■ 7 ■		2,34 €	2,78 €

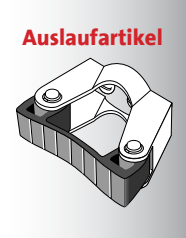

Halter für Einzelmontage mit Schraublöchern, lose verpackt, ohne Schrauben					
Art.-Nr.	Ø Griff	Farbe / Beschreibung		Preis / Stk. netto	Preis inkl. MwSt.
100-503-00	15 - 20 mm	■ mit 2 Schraublöchern		6,08 €	7,24 €
100-530-00	20 - 30 mm	■ mit 5 Schraublöchern		7,28 €	8,66 €
100-537-00	25 - 35 mm	■ mit 2 Schraublöchern auch für Rohrbefestigung		7,36 €	8,76 €



Halter für Rohrbefestigung, lose verpackt (ohne Rohrbefestigung)					
Art.-Nr.	Ø Griff	Farbe / Beschreibung		Preis / Stk. netto	Preis inkl. MwSt.
100-505-00	15 - 20 mm	■		6,08 €	7,24 €
100-535-00	20 - 30 mm	■ auch für Einzelmontage		7,28 €	8,66 €
100-537-00	25 - 35 mm	■ auch für Einzelmontage		7,36 €	8,76 €



Rohrbefestigung, lose verpackt, verschiedene Durchmesser					
Art.-Nr.		Farbe / Beschreibung		Preis / Stk. netto	Preis inkl. MwSt.
100-540-**		■ Ø 17, 18, 19, 20, 22, 23, 24, 25 mm		5,07 €	6,03 €
		■ Ø 26, 27, 28 mm		5,38 €	6,40 €
		■ Ø 30 mm		5,90 €	7,02 €

** Angabe des entsprechenden Rohrdurchmessers

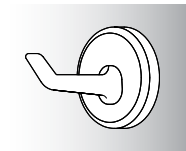

Haken für Rohrbefestigung, lose verpackt					
Art.-Nr.	Beschreibung	Farbe		Preis / Stk. netto	Preis inkl. MwSt.
100-533-00	ohne Rohrbefestigung	■		4,06 €	4,83 €

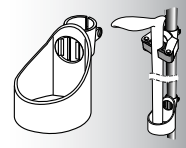

Köcher zur Gehilfenfixierung für Rohrbefestigung, lose verpackt					
Art.-Nr.	Beschreibung	Farbe		Preis / Stk. netto	Preis inkl. MwSt.
100-590-00	ohne Rohrbefestigung	■		9,44 €	11,23 €

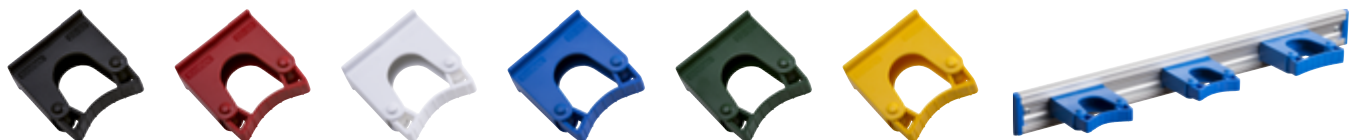

Toolflex Micky Clips

Toolflex Micky Clips

Die Toolflex Micky Clips zeichnen sich durch ihre kleine Bauform und die Millimeter genaue Abstufung der Haltergrößen aus. Die Micky Clips können einzeln an der Wand oder mit Hilfe der Toolflex Rohrbefestigung an runden Rohren befestigt werden.

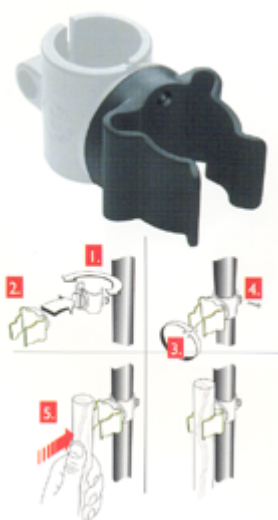

Micky-Clips für Einzelmontage mit Schraublöchern

Art.-Nr.	Ø Griff	Farbe / Beschreibung	Preis / Stk. netto	Preis inkl. MwSt.
100-564-00	17 - 20 mm	■ Lose verpackt, ohne Schrauben	4,00 €	4,76 €
100-565-00	21 - 24 mm	■ Lose verpackt, ohne Schrauben	4,63 €	5,51 €
100-566-00	25 - 28 mm	■ Lose verpackt, ohne Schrauben	4,63 €	5,51 €
100-567-00	29 - 33 mm	■ Lose verpackt, ohne Schrauben	4,63 €	5,51 €
100-568-00	34 - 38 mm	■ Lose verpackt, ohne Schrauben	6,16 €	7,33 €
100-569-00	39 - 43 mm	■ Lose verpackt, ohne Schrauben	6,16 €	7,33 €



Micky-Clips für Rohrbefestigung oder Einzelmontage mit Schraublöchern

Art.-Nr.	Ø Griff	Farbe / Beschreibung	Preis / Stk. netto	Preis inkl. MwSt.
100-564-10	17 - 20 mm	■ Lose verpackt, ohne Rohrbefestigung, ohne Schrauben	4,68 €	5,57 €
100-565-10	21 - 24 mm	■ Lose verpackt, ohne Rohrbefestigung, ohne Schrauben	5,25 €	6,25 €
100-566-10	25 - 28 mm	■ Lose verpackt, ohne Rohrbefestigung, ohne Schrauben	5,25 €	6,25 €
100-567-10	29 - 33 mm	■ Lose verpackt, ohne Rohrbefestigung, ohne Schrauben	5,25 €	6,25 €
100-569-10	39 - 43 mm	■ Lose verpackt, ohne Rohrbefestigung, ohne Schrauben	9,85 €	11,72 €

Toolflex Rohrbefestigung muss separat dazu bestellt werden.

Die Rohrbefestigungen gibt es in folgenden Größen: 17, 18, 19, 20, 22, 23, 24, 25, 26, 27, 28, 30 mm

Das Toolflex-System besteht aus einer Vielzahl von verschiedenen und flexiblen Haltern, Wandschienen und Gerätewagen, die dem Anwender helfen unterschiedlichste Werkzeuge, Utensilien und Geräte verschiedener Größen, Formen und Konturen effektiv zu ordnen, aufzubewahren und schnell darauf zuzugreifen.

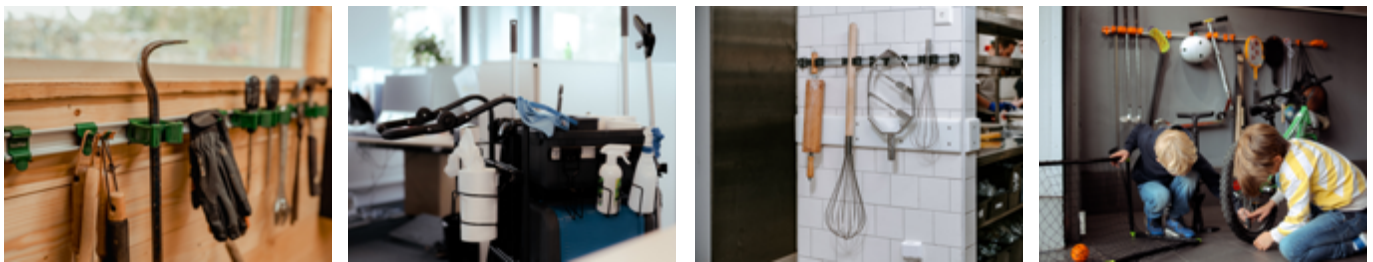

Toolflex ist benutzerfreundlich und flexibel. Einfache Handhabung und sicherer Halt zeichnen die Toolflex Gerätehalter aus.

Toolflex ist variabel einsetzbar als Helfer im Beruf, Sport, Freizeit, Garten oder Zuhause.

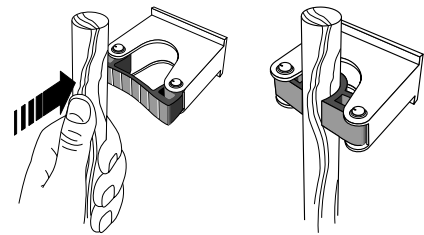

Das Toolflex Haltersystem ist ein schwedisches Qualitätsprodukt von Delex Teknik AB. Delex ist nach ISO 9001 und ISO 14001 zertifiziert, was garantiert das alle Delex Produkte in gleichbleibender Qualität unter Beachtung aller geforderten Umweltstandards produziert werden.

Toolflex Produkte enthalten keine PFAS oder PFTE.

Reinigungstechnik Frey GmbH

- autorisierter Toolflex Vertriebspartner -

Wir als Reinigungstechnik Frey GmbH vertreiben das Toolflex Haltersystem seit 1995. Wir führen das komplette Toolflex Programm: Toolflex Original, Toolflex One und Toolflex Micky-Clips. Sämtliche Ersatzteile für die Toolflex Produkte können bei uns bezogen werden. Die gängigsten Toolflex Produkte haben wir auf Lager und können diese kurzfristig versenden.

Durch unsere jahrelange Erfahrung, mit den nachhaltigen Toolflex Haltersystemen, sind wir in der Lage unsere Kunden fachgerecht zu beraten und die bestmögliche Halterlösung für Ihr Anwendung zu finden.

Weitere Informationen, Videos, Anleitungen und clevere Halterlösungen finden Sie auf unserer Homepage unter www.toolflex24.de oder in unserem Onlineshop www.toolflex-shop.de



toolflex
professional

toolflex[®]

toolflex
home

Lieferbedingungen: Zuzüglich Verpackungs- und Versandkosten, sämtliche Preise sind Stückpreise

Die Toolflex One Artikel sind nicht mit Toolflex Original oder Toolflex Micky-Clips kompatibel

Toolflex bietet Lösungen für...

Reinigung



Garten & Haushalt

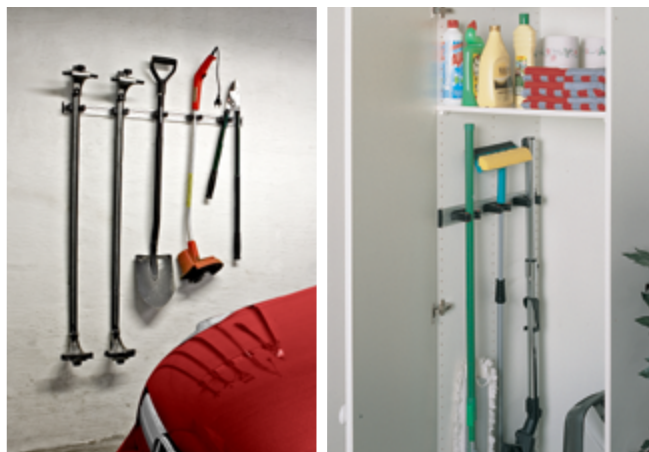

Reha

Freizeit & Sport

Reinigungstechnik Frey GmbH
Ihr Toolflex-Partner!

clean it!

Reinigungstechnik
Frey GmbH

Ohmstraße 30
70736 Fellbach

Telefon: +49 (0)711 - 5 10 99 89-0
Telefax: +49 (0)711 - 5 10 99 89-66

E-Mail: info@frey-gmbh.de
Internet: www.frey-gmbh.de
www.toolflex24.de

www.toolflex-shop.de

In unserem Web-Shop
finden Sie das komplette
Sortiment sowie techni-
sche Beschreibungen und
aktuelle Konditionen.

Achten Sie auf unsere
aktuellen Sonder-
angebote im Shop.

